













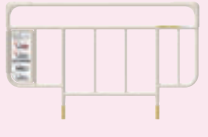
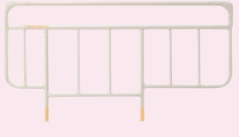
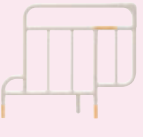

























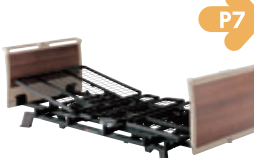











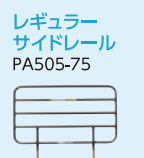
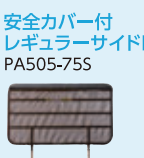







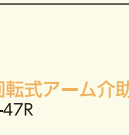
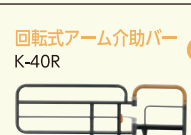

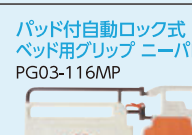
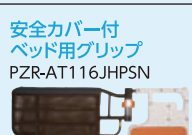



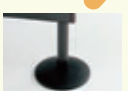



電動ベッド・ベッド付属品 組み合わせ一覧

サービスコード 171003

サービスコード 171004

電動ベッド・ベッド付属品
組み合わせ一覧

ベッドシリーズ名	楽匠FeeZシリーズ	楽匠Zシリーズ		CORE Neo
メーカー名	パラマウントベッド			
電動ベッド	 <p>P5</p> <p>3モーター (らくらくモーション) 2モーター</p>	 <p>P5</p> <p>木製ボード</p> <p>3モーション 2モーション</p>	 <p>P5</p> <p>セーフティラウンドボード (樹脂製・木目調)</p> <p>3モーション 2モーション</p>	 <p>P7</p> <p>3モーター 2モーター</p>
サイドレール	<p>P6</p> <p>サイドレール KS-191Q</p>  <p>サイドレール KS-161Q, KS-171Q</p>  <p>サイドレール KS-151Q</p> 			<p>サイドレール K-170S</p>  <p>サイドレール K-170R</p> 
	<p>サイドグリップ KS-030A</p>  <p>クリアカバー付サイドレール KS-161QT, KS-171QT</p>  <p>クリアカバー付サイドレール KS-151QT</p> 			<p>サイドレール K-170SS</p>  <p>サイドレール K-173</p> 
介助バー	<p>P6</p> <p>スイングアーム介助バー KS-098A</p>  <p>スイングアーム介助バー KS-096A</p>  <p>スイングアーム介助バー ソフトカバー付 KS-096ACL</p> 			
ベッド全長調整			<p>P6</p> <p>延長フレーム KQ-P72L, KQ-P70L</p>  <p>延長マットレス KE-551L, KE-553L</p> 	
キャスター (脚関連)	<p>P6</p> <p>キャスター KQ-P90C</p>  <p>ハイトスペーサー KQ-P90H</p> 		<p>P6</p> <p>キャスター KQ-P70C</p> 	<p>キャスター K-128, K-129</p> 
テーブル	<p>P6</p> <p>オーバーテーブル KQ-090</p> 			
	<p>オーバーベッドテーブル KF-832LA</p> 	<p>ベッドサイドテーブル KF-1920</p>  <p>※KF-1920をFeeZで使用する場合、ハイトスペーサーKQ-P90Hが必要です。</p>	<p>介護テーブル KF-840</p> 	

和夢 彩		和夢 凜		コンフォーネ		ラフィオ		ミオレット・フォーユー	
シーホネンス				パナソニック		プラッツ			
 <p>3モーター 2モーター</p>		 <p>2モーター</p>		 <p>3モーション 2モーション</p>		 <p>3モーター 2モーター</p>		 <p>2モーター</p>	
 <p>サポートグリップ K-95</p>		 <p>サイドレール K-170SS</p>		 <p>サイドレールL PN-S105031</p>		 <p>ロング サイドレール PA505-96</p>		 <p>安全カバー付 ロングサイドレール PA505-96S</p>	
 <p>サイドレール K-173S</p>		 <p>サイドレール K-173L</p>		 <p>サイドレールS PN-S105032</p>		 <p>レギュラー サイドレール PA505-75</p>		 <p>安全カバー付 レギュラーサイドレール PA505-75S</p>	
 <p>サイドレール K-170L</p>		 <p>サイドレール K-172</p>		 <p>サイドレールLH PN-S105033</p>		 <p>ショート サイドレール PA505-44</p>		 <p>安全カバー付 ショートサイドレール PA505-44S</p>	
 <p>回転式アーム介助バー 専用サイドレール K-190SX K-190RX K-190LX</p>		 <p>サイドレール K-173</p>		 <p>サイドレールSH PN-S105034</p>					
 <p>回転式アーム介助バー K-47R</p>		 <p>回転式アーム介助バー K-40R</p>		 <p>ベッド用グリップ PN-S105035</p>		 <p>パッド付自動ロック式 ベッド用グリップ ニーパロ PG03-116MP</p>		 <p>安全カバー付 ベッド用グリップ PZR-AT116JHPSN</p>	
 <p>ロングボトムユニット LBU-9008F LBU-8308F</p>									
 <p>ハイトスペーサー K-140</p>		 <p>キャスター K-127</p>		 <p>ハイトスペーサー K-140</p>		 <p>キャスター PN-S105036</p>		 <p>延長脚座 PN-S105037</p>	
		 <p>超低床用 キャスター PC01-5CK</p>		 <p>低床用 キャスター PC02-8CK</p>		 <p>8cm ハイトスペーサー 固定脚タイプ PH04-80</p>		 <p>キャスター PC500-FU8CKS</p>	
		 <p>ハイトスペーサー PC501-FU45</p>							
		 <p>オーバーテーブル K-136</p>						 <p>オーバーテーブル PGT-400LM</p>	
 <p>オーバー ベッドテーブル PT-5000M</p>		 <p>昇降 サイドテーブル PT-4000M</p>		 <p>サイドテーブル PN-S105039</p>		 <p>ベッドテーブル PZT-840</p>		<p>※ラフィオで使用する場合、 低床用キャスターPC02-8CKまたは 8cmハイトスペーサー固定脚タイプ PH04-80が必要です。</p> <p>※ミオレット・フォーユーで使用する場合、 ハイトスペーサーPC501-FU45が 必要です。</p>	
				<p>※コンフォーネで使用する場合、 延長脚座PN-S105037が必要です。</p>					

電動ベッド

ベッドを利用される方はもちろん、介護される方にも身体への負担を軽減する優しい電動ベッドです。身体の状態に合わせてお選びください。

サービスコード 171003

●原則 要介護2以上の方にご利用いただけます。

* マットレスとベッドサイドレールは、非課税ベッド本体とセットの場合、非課税となります。

楽匠FeeZシリーズ

パラマウントベッド

- 電動ベッド表示マーク説明
- 📏 背上げ角度
- 📏 ひざ上げ角度
- 📏 背・膝連動角度
- 📏 ボトム高さ調節
- 📏 適合するマットレス幅

パラマウントベッドの“超”低床電動ベッド



15cm から 55cm まで高さ調節が可能

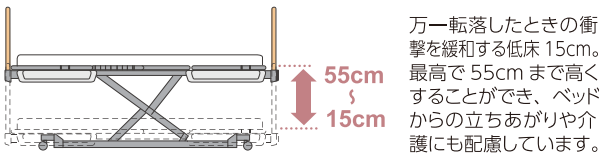

さらに安心感を高める“超”低床電動ベッド

らくらくモーション

3モーター 📏 0°~75° 📏 0°~30° 📏 150~550mm 📏 910mm

品番	商品番号	TAISコード	適合マットレス長さ (cm)	適合マットレス幅 (cm)	重量 (kg)	
KQ-7833	11-01107	00170-000893	レギュラー 191	91	97.5	●ベッド本体のみ 月額レンタル料金 ご利用者様負担額 1割 2割 3割

2モーター 📏 0°~75° 📏 背/0°~75° 膝/0°~20° 📏 150~550mm 📏 910mm

品番	商品番号	TAISコード	適合マットレス長さ (cm)	適合マットレス幅 (cm)	重量 (kg)	
KQ-7733	11-01106	00170-000892	レギュラー 191	91	96.0	●ベッド本体のみ 月額レンタル料金 ご利用者様負担額 1割 2割 3割

楽匠Zシリーズ

パラマウントベッド

楽匠 Z

らくしろう Zシリーズ



木製ボード(ハイタイプ)

■優しくあたたかな印象の木製ボード。

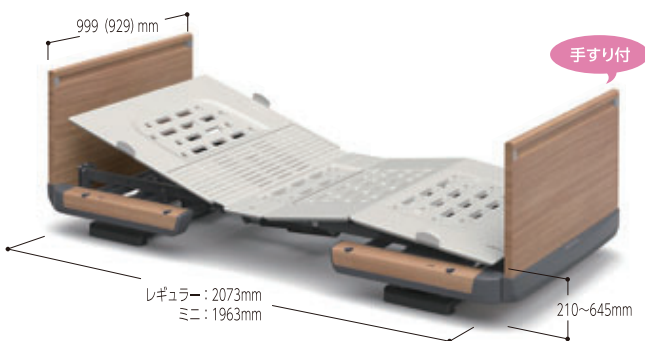

()内は83cm幅の寸法です。

セーフティラウンドボード(樹脂製・木目調)

■樹脂製ボードの上部に、グリップを採用。

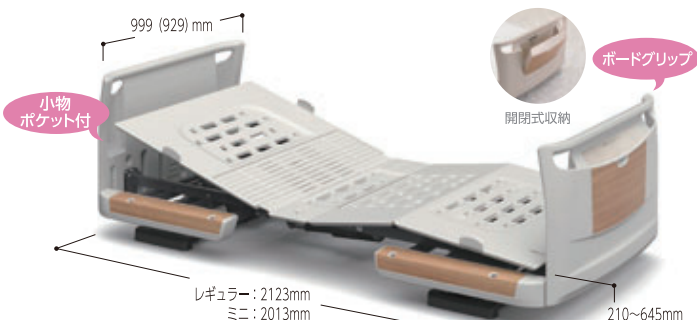

()内は83cm幅の寸法です。

ご本人様にも介護する方にもやさしいベッドです。

3モーション 📏 0°~75° 📏 0°~30° 📏 210~645mm 📏 910/830mm

品番	商品番号	デザイン TAISコード	適合マットレス長さ (cm)	適合マットレス幅 (cm)	重量 (kg)	
KQ-7333	11-0187	木製 00170-000787	レギュラー 191	91	90.5	●ベッド本体のみ(木製) 月額レンタル料金 ご利用者様負担額 1割 2割 3割
KQ-7331	11-0186	樹脂製 00170-000785			86.5	
KQ-7313	11-0183	木製 00170-000787	レギュラー 191	83	89.0	●ベッド本体のみ(木製) 月額レンタル料金 ご利用者様負担額 1割 2割 3割
KQ-7311	11-0182	樹脂製 00170-000785			84.5	
KQ-7323	11-0185	木製 00170-000787	ミニ 180	91	90.0	●ベッド本体のみ(樹脂製) 月額レンタル料金 ご利用者様負担額 1割 2割 3割
KQ-7321	11-0184	樹脂製 00170-000785			86.0	
KQ-7303	11-0181	木製 00170-000787	ミニ 180	83	88.5	●ベッド本体のみ(樹脂製) 月額レンタル料金 ご利用者様負担額 1割 2割 3割
KQ-7301	11-0180	樹脂製 00170-000785			84.0	

2モーション 📏 0°~75° 📏 背/0°~75° 膝/0°~14° 📏 210~645mm 📏 910/830mm

品番	商品番号	デザイン TAISコード	適合マットレス長さ (cm)	適合マットレス幅 (cm)	重量 (kg)	
KQ-7233	11-0179	木製 00170-000779	レギュラー 191	91	89.5	●ベッド本体のみ(木製) 月額レンタル料金 ご利用者様負担額 1割 2割 3割
KQ-7231	11-0178	樹脂製 00170-000777			85.5	
KQ-7213	11-0175	木製 00170-000779	レギュラー 191	83	88.0	●ベッド本体のみ(木製) 月額レンタル料金 ご利用者様負担額 1割 2割 3割
KQ-7211	11-0174	樹脂製 00170-000777			83.5	
KQ-7223	11-0177	木製 00170-000779	ミニ 180	91	89.0	●ベッド本体のみ(樹脂製) 月額レンタル料金 ご利用者様負担額 1割 2割 3割
KQ-7221	11-0176	樹脂製 00170-000777			85.0	
KQ-7203	11-0173	木製 00170-000779	ミニ 180	83	87.5	●ベッド本体のみ(樹脂製) 月額レンタル料金 ご利用者様負担額 1割 2割 3割
KQ-7201	11-0172	樹脂製 00170-000777			83.0	

ベッド付属品

楽匠FeeZシリーズ・楽匠Zシリーズ用

ベッドをより安全に、快適にお使いいただくための付属品です。身体の状態や使用目的に応じてお選びください。

●原則 要介護2以上の方にご利用いただけます。

サービスコード 171004

パラマウントベッド

商品名	品番	商品番号	TAISコード	商品説明・サイズ・重量	月額 レンタル料金	ご利用者様負担額		
						1割	2割	3割
 ベッドサイドレール	KS-191Q(1本)	12-01120	00170-000752	サイズ：全長827×全高503mm ※楽匠シリーズとの組み合わせでJIS認証を取得。				
 ベッドサイドレール	KS-161Q(2本組)	12-0191	00170-000527	サイズ：全長964×全高503mm ※楽匠シリーズとの組み合わせでJIS認証を取得。				
	KS-171Q(2本組)	12-0192	00170-000529	サイズ：全長964×全高563mm ※楽匠シリーズとの組み合わせでJIS認証を取得。				
 ベッドサイドレール	KS-151Q(1本)	12-0190	00170-000537	サイズ：全長590×全高503mm ※楽匠シリーズとの組み合わせでJIS認証を取得。				
 スイングアーム 介助バー	KS-096A(1本)	12-0193	00170-000551	サイズ：全長1109×全高503mm ※楽匠シリーズとの組み合わせでJIS認証を取得。				
 クリアカバー付き ベッドサイドレール	KS-161QT(2本組)	12-01116	00170-000594	サイズ：全長964×全高503mm				
	KS-171QT(2本組)	12-01117	00170-000596	サイズ：全長964×全高563mm				
 クリアカバー付き ベッドサイドレール	KS-151QT(1本)	12-01118	00170-000598	サイズ：全長590×全高503mm				
 ソフトカバー付き スイングアーム 介助バー	KS-096ACL(1本)	12-01119	00170-000714	サイズ：全長1109×全高503mm				
 サイドグリップ	KS-030A	12-01143	00170-000897	開閉部のないコンパクトな手すりです。 サイズ：全長822×全高523mm				
 スイングアーム 介助バー	KS-098A	12-01144	00170-000898	角度自動固定機能付き開閉式スイング アームです。 サイズ：全長1121×全高526mm				
 楽匠Zシリーズ用 (レギュラーベッド) 延長フレーム	KQ-P72L (91cm幅用)	12-01133	00170-000793	ベッドを足側へ14cm延長できます。				
	KQ-P70L (83cm幅用)	12-01132	00170-000792					
 楽匠Zシリーズ用 (レギュラーベッド) 延長マットレス	KE-551L (91cm幅用)	12-0199	00170-000563	延長フレームに設置する延長部専用 マットレス。 サイズ：長さ/140mm 厚さ/80mm				
	KE-553L (83cm幅用)	12-01100	00170-000565					
 オーバーテーブル (アジャストテーブル)	KQ-090	12-0103	00170-000188	サイドレールの上に乗せて使います。 91幅と83幅のベッドに対応します。 サイズ：幅700~1062×奥行320mm				
 オーバーベッド テーブル	KF-832LA	12-0125	00170-000321	高さは無段階調節可能。 サイズ：全幅1334×全長432×全高630~950mm 天板/幅1284×奥行400mm				
 ベッドサイド テーブル	KF-1920	12-01137	00170-000716	高さは無段階調節可能。 サイズ：全幅907×全長445×全高610~925mm 天板/幅900×奥行400mm				
 介護テーブル	KF-840	12-0142	00170-000489	からだになじむ形状と肘が滑りにくい パッドで、上体を保持します。 サイズ：全幅790×全長580×全高540~790mm 天板/幅790×奥行500mm				
 楽匠FeeZシリーズ用 キャスター (4個セット) ※4個にストッパー付	KQ-P90C	12-0194	00170-000560	キャスターを取付けてもベッドの高さ は変わりません。 ※キャスターを取付ける場合、ベッド本体も 課税となります。				
 楽匠Zシリーズ用 キャスター (4個セット) ※4個にストッパー付	KQ-P70C	12-01134	00170-000794	ベッドが3cm高くなります。 ※キャスターを取付ける場合、ベッド本体も 課税となります。				
 楽匠FeeZシリーズ用 ハイトスペーサー (4個セット)	KQ-P90H	12-0195	00170-000561	ベッドが6.5cm高くなります。				

品番は別添

電動ベッド

ベッドを利用される方はもちろん、介護なされる方にも身体への負担を軽減する優しい電動ベッドです。身体の状態に合わせてお選びください。

サービスコード 171003

●原則 要介護2以上の方にご利用いただけます。

*マットレスとベッドサイドレールは、非課税ベッド本体とセットの場合、非課税となります。

コア・ネオ NS-830・NS-820

シーホネス

■電動ベッド表示マーク説明 背上げ角度 ひざ上げ角度 背・膝運動角度 ボトム高さ調節 適合するマットレス幅

CORE Neo

コア・ネオ

シンプルで快適にお使いいただけます。
自然で正しい姿勢を保つスイングバック機能。

988mm (サイドレールホルダー使用時)

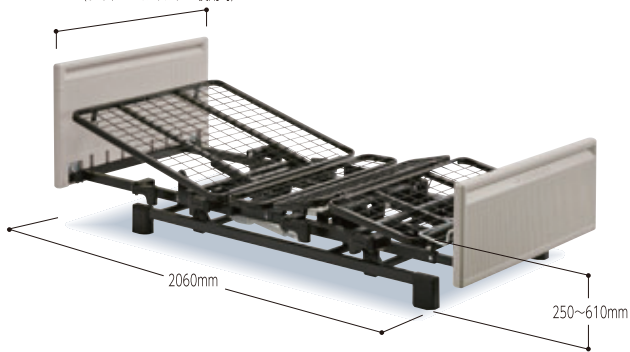

3モーター 0°~70° 0°~30° 250~610mm 900mm

品番	商品番号	デザイン TAISコード	適合マットレス 長さ (cm)	適合マットレス 幅 (cm)	重量 (kg)	●ベッド本体のみ 月額レンタル料金 ご利用者様負担額
NS-830	11-0233	樹脂製 00167-000263	レギュラー 191	90	71.4	1割 2割 3割

2モーター 0°~70° 背/0°~70°
膝/0°~20° 250~610mm 900mm

品番	商品番号	デザイン TAISコード	適合マットレス 長さ (cm)	適合マットレス 幅 (cm)	重量 (kg)	●ベッド本体のみ 月額レンタル料金 ご利用者様負担額
NS-820	11-0232	樹脂製 00167-000262	レギュラー 191	90	69.4	1割 2割 3割

和夢“彩” NX-1Wレギュラー・NX-1Nレギュラー・NX-2Wレギュラー・NX-2Nレギュラー

シーホネス



可動式ボトムユニットで全長を調整可能!

3モーター 0°~70° 0°~30° 250~675mm 900/830mm

品番	商品番号	TAISコード	適合マットレス 長さ (cm)	適合マットレス 幅 (cm)	重量 (kg)	●ベッド本体のみ 月額レンタル料金 ご利用者様負担額
NX-1W	11-0230	00167-000195	レギュラー 195	90	88.0	1割 2割 3割
NX-1N	11-0231	00167-000196	ショート 185	83	84.0	1割 2割 3割

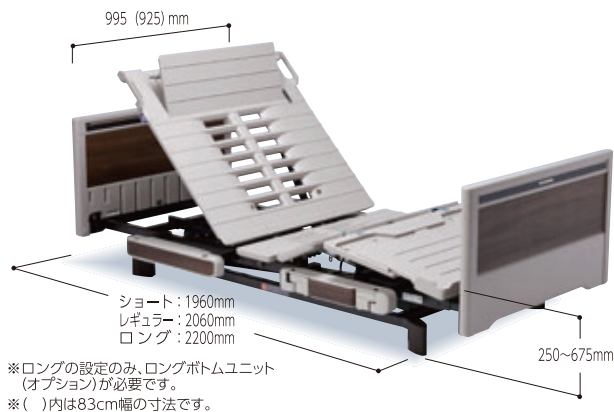

2モーター 0°~70° 背/0°~70°
膝/0°~20° 250~675mm 900/830mm

品番	商品番号	TAISコード	適合マットレス 長さ (cm)	適合マットレス 幅 (cm)	重量 (kg)	●ベッド本体のみ 月額レンタル料金 ご利用者様負担額
NX-2W	11-0228	00167-000197	レギュラー 195	90	87.5	1割 2割 3割
NX-2N	11-0229	00167-000198	ショート 185	83	83.5	1割 2割 3割

和夢“凜” K-720B セミショート

シーホネス



JIS規格 (JIS T9254:2009) 認証取得

ショート・レギュラーサイズの
中間として誕生したセミショートサイズ。

セミショートサイズは他社レギュラーベッドと同じサイズ、ボトム長さは191cm。ほとんどのエアマットレス、床ずれ予防マットレスのレギュラーサイズがすっぽり入ります。



2モーター 0°~70° 背/0°~70°
膝/0°~15° 250~620mm 900mm

品番	商品番号	TAISコード	適合マットレス 長さ (cm)	適合マットレス 幅 (cm)	重量 (kg)	●ベッド本体のみ 月額レンタル料金 ご利用者様負担額
K-720B	11-0227	00167-000154	セミショート 191	90	77.5	1割 2割 3割

ベッド付属品

コア・ネオ、和夢「彩」「凜」用

ベッドをより安全に、快適にお使いいただくための付属品です。
 身体の状態や使用目的に応じてお選びください。

●原則 要介護2以上の方にご利用いただけます。















































サービスコード 171004

シーホネンス

商品名	品番	商品番号	TAISコード	商品説明・サイズ・重量	月額 レンタル料金	ご利用者様負担額		
						1割	2割	3割
 「コア・ネオ」「凜」「彩」用 サポートグリップ	K-95(1本)	12-0278	00167-000281	サイズ：長さ855×高さ(ボトム面から)395mm				
 「コア・ネオ」「彩」用 ベッドサイドレール	K-173S(2本1組)	12-0261	00167-000199	サイズ：長さ720×高さ(ボトム面から)395mm				
 「コア・ネオ」「彩」用 ベッドサイドレール	K-173L(2本1組)	12-0262	00167-000200	サイズ：長さ960×高さ(ボトム面から)395mm				
 「コア・ネオ」「凜」用 セミショート サイドレール	K-170SS(2本1組)	12-0252	00167-000152	サイズ：長さ995×高さ(ボトム面から)410mm				
 「凜」用 セミショート 足側専用	K-172(1本)	12-0253	00167-000151	サイズ：長さ520×高さ(ボトム面から)410mm				
 「コア・ネオ」「凜」「彩」用 サイドレール	K-173(2本1組)	12-0257	00167-000183	サイズ：長さ840×高さ(ボトム面から) 「彩」395mm、「凜」410mm				
 「コア・ネオ」 「彩」ショート用 サイドレール ショート	K-170S(2本1組)	12-0236	00167-000110	サイズ：長さ895×高さ(ボトム面から) 380mm				
 「コア・ネオ」「彩」用 サイドレール レギュラー	K-170R(2本1組)	12-0237	00167-000111	サイズ：長さ995×高さ(ボトム面から) 380mm				
 「彩」ロング用 サイドレール ロング	K-170L(2本1組)	12-0238	00167-000112	サイズ：長さ1135×高さ(ボトム面から) 380mm				
 「彩」用 サイドレール (介助バー設定用)	K-190SX(1本)	12-0270	00167-000201	回転式アーム介助バーとの組み 合わせ専用サイドレールで、足側専用です。 サイズ：長さ490×高さ(ボトム面から) 395mm				
 「彩」用 サイドレール (介助バー設定用)	K-190RX(1本)	12-0268	00167-000202	回転式アーム介助バーとの組み 合わせ専用サイドレールで、足側専用です。 サイズ：長さ590×高さ(ボトム面から) 395mm				
 「彩」用 サイドレール (介助バー設定用)	K-190LX(1本)	12-0272	00167-000203	回転式アーム介助バーとの組み 合わせ専用サイドレールで、足側専用です。 サイズ：長さ730×高さ(ボトム面から) 395mm				
 「コア・ネオ」「彩」用 回転式 アーム介助バー	K-47R(1本)	12-0277	00167-000226	サイドレール部長さ785×高さ(ボトム面から) 395mm 回転アーム部長さ380×高さ(ボトム面から) 395mm				
 「凜」用 回転式 アーム介助バー	K-40R(1本)	12-0241	00167-000138	サイドレール部長さ790×高さ(ボトム面から) 380mm 回転アーム部長さ380×高さ(ボトム面から) 380mm				
 「彩」用 ロングボトム ユニット	LBU-9008F (90cm幅用)	12-0264	00167-000206	ベッドを足側へ14cm延長できます。				
	LBU-8308F (83cm幅用)	12-0265	00167-000207					
 「コア・ネオ」「彩」用 キャスター (4個セット) ※2個にストッパー付	K-128	12-0266	00167-000208	ベッドが6cm(K-128)、3cm(K-129) 高くなります。 ※キャスターを取付ける場合、ベッド本体も 課税となります。				
	K-129	12-0267	00167-000209					
 「凜」用 キャスター (4個セット) ※2個にストッパー付	K-127	12-0256	00167-000134	ベッドが3cm高くなります。 ※キャスターを取付ける場合、ベッド本体も 課税となります。				
 「コア・ネオ」「凜」「彩」用 ハイトスベーター (4個セット)	K-140	12-0255	00167-000166	ベッドが5.5cm高くなります。				
 「凜」用 オーバーテーブル	K-136	12-0243	00167-000116	サイドレールに乗せて使います。 サイズ：幅1020×奥行310mm				
 オーバー ベッドテーブル	PT-5000M	12-0245	00167-000030	高さは無段階調節可能。 サイズ：全幅1200×全長400×全690~950mm				
 昇降 サイドテーブル	PT-4000M	12-0244	00167-000028	高さは無段階調節可能。 サイズ：全幅800×全長400×全650~910mm				

品番は「Z」

サイドレール・介助バー組み合わせ表 (シーホネンス)

ベッドタイプ	例	頭側		足側
 CORE Neo コア・ネオ	組み合わせ 1	 サイドレールレギュラー K-170R	+	 サイドレールレギュラー K-170R
	組み合わせ 2	 サイドレール K-173	+	 サイドレール K-173
	組み合わせ 3	 回転式アーム介助バー K-47R	+	 サイドレール K-173
	組み合わせ 4	 回転式アーム介助バー K-47R	+	 サイドレール K-173S
	組み合わせ 5	 サポートグリップ K-95	+	 サイドレール K-173
 和夢 彩 SAI ショート	組み合わせ 1	 サイドレールレギュラー K-170R	+	 サイドレールショート K-170S
	組み合わせ 2	 サイドレール K-173	+	 サイドレール K-173S
	組み合わせ 3	 回転式アーム介助バー K-47R	+	 サイドレール K-173S
	組み合わせ 4	 回転式アーム介助バー K-47R	+	 サイドレール K-190SX
 和夢 彩 SAI レギュラー	組み合わせ 1	 サイドレールレギュラー K-170R	+	 サイドレールレギュラー K-170R
	組み合わせ 2	 サイドレール K-173	+	 サイドレール K-173
	組み合わせ 3	 回転式アーム介助バー K-47R	+	 サイドレール K-173
	組み合わせ 4	 回転式アーム介助バー K-47R	+	 サイドレール K-190RX
 和夢 彩 SAI ロング	組み合わせ 1	 サイドレールレギュラー K-170R	+	 サイドレールロング K-170L
	組み合わせ 2	 サイドレール K-173	+	 サイドレール K-173L
	組み合わせ 3	 回転式アーム介助バー K-47R	+	 サイドレール K-173L
	組み合わせ 4	 回転式アーム介助バー K-47R	+	 サイドレール K-190LX
 和夢 凜 RIN セミショート	組み合わせ 1	 セミショートサイドレール K-170SS	+	 セミショートサイドレール K-170SS
	組み合わせ 2	 サイドレール K-173	+	 サイドレール K-173
	組み合わせ 3	 回転式アーム介助バー K-40R	+	 サイドレール K-173
	組み合わせ 4	 回転式アーム介助バー K-40R	+	 セミショート足側専用 K-172

電動ベッド

ベッドを利用される方はもちろん、介護なされる方にも身体への負担を軽減する優しい電動ベッドです。身体の状態に合わせてお選びください。

サービスコード 171003

●原則 要介護2以上の方にご利用いただけます。

*マットレスとベッドサイドレールは、非課税ベッド本体とセットの場合、非課税となります。

コンフォーネ 91cm幅(レギュラー・ショート兼用)

パナソニック

- 電動ベッド表示マーク説明
- 背上げ角度
 - ひざ上げ角度
 - 背・膝運動角度
 - ボトム高さ調節
 - 適合するマットレス幅

ご利用者の「快適性」と 介護者の「負担軽減」を両立するベッド。

3モーション

0°~70° 0°~30° 195~650mm 910mm

品番	商品番号	TAISコード	適合マットレス長さ (cm)	適合マットレス幅 (cm)	重量 (kg)	●ベッド本体のみ 月額レンタル料金
XPN-S105300B	11-2410	00980-000216	レギュラー 191 ショート 180	91	99.0	ご利用者様負担額 1割 2割 3割

2モーション

0°~70° 背/0°~70°
膝/0°~12° 195~650mm 910mm

品番	商品番号	TAISコード	適合マットレス長さ (cm)	適合マットレス幅 (cm)	重量 (kg)	●ベッド本体のみ 月額レンタル料金
XPN-S105200B	11-2409	00980-000212	レギュラー 191 ショート 180	91	98.0	ご利用者様負担額 1割 2割 3割

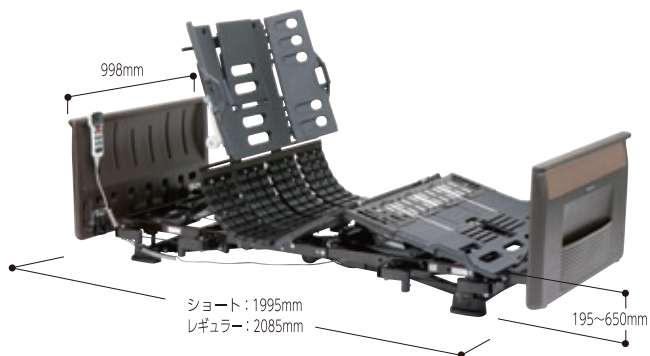

ベッド付属品

コンフォーネ用

ベッドをより安全に、快適にお使いいただくための付属品です。身体の状態や使用目的に応じてお選びください。

サービスコード 171004

パナソニック

●原則 要介護2以上の方にご利用いただけます。

商品名	品番	商品番号	TAISコード	商品説明・サイズ・重量	月額 レンタル料金	ご利用者様負担額		
						1割	2割	3割
サイドレールL	PN-S105031 (2本1組)	12-2418	00980-000220	サイズ：長さ970×高さ(ボトム面から)350mm				
サイドレールS	PN-S105032 (2本1組)	12-2419	00980-000221	サイズ：長さ580×高さ(ボトム面から)350mm				
サイドレールLH	PN-S105033 (2本1組)	12-2420	00980-000222	サイズ：長さ970×高さ(ボトム面から)400mm				
サイドレールSH	PN-S105034 (2本1組)	12-2421	00980-000223	サイズ：長さ580×高さ(ボトム面から)400mm				
ベッド用グリップ	PN-S105035	12-2422	00980-000224	立ち上がりや車椅子などへの移乗動作が、安全かつ楽に行えます。 サイズ：長さ1110×高さ(ボトム面から)370mm				
キャスター (4個セット) ※2個にストッパー付	PN-S105036	12-2424	00980-000225	キャスターを取付けてもベッドの高さは変わりません。 キャスター径：φ50mm ※キャスターを取付ける場合、ベッド本体も課税となります。				
延長脚座	PN-S105037	12-2425	00980-000226	ベッドが4cm高くなります。				
サイドテーブル 40mm	PN-S105039	12-2423	00980-000228	高さは無段階調節可能。 サイズ：全幅1034×全長462×全高674~974mm 天板/幅800×奥行400mm				
床ずれ防止用具 マットレス(静止型) ルミナフィット	PN-S120011 (91幅レギュラー)	12-2433	00980-000254	4層構造ですぐれた体圧分散効果と寝返り性を両立したマットレス。 幅910×長さ1910×厚さ100mm 重量：7.5kg				
	PN-S120012 (91幅ショート)	12-2434	00980-000255	幅910×長さ1810×厚さ100mm 重量：7.2kg				
快眠マットレス ステラフィット	PN-S120001 (91幅レギュラー)	12-2416	00980-000208	体圧分散に優れたウレタンと「ブレスエア」のハイブリッド構造。 幅910×長さ1910×厚さ80mm 重量：6.0kg				
	PN-S120002 (91幅ショート)	12-2417	00980-000209	幅910×長さ1810×厚さ80mm 重量：5.7kg				

電動ベッド

ベッド付属品

電動ベッド

ベッドを利用される方はもちろん、介護なされる方にも身体への負担を軽減する優しい電動ベッドです。身体の状態に合わせてお選びください。

サービスコード 171003

●原則 要介護2以上の方にご利用いただけます。

*マットレスとベッドサイドレールは、非課税ベッド本体とセットの場合、非課税となります。

ラフィオ 連動ハイバックサポート機能付 (木製フラット)

ブラツ

■電動ベッド表示マーク説明 背上げ角度 ひざ上げ角度 背・膝連動角度 ボトム高さ調節 適合するマットレス幅



誤嚥リスクの低減、ズレカの軽減を考えた安心の15cm 超低床ベッド。

3モーター 0°~70° 0°~22° 150~570mm 910mm

品番	商品番号	TAISコード	適合マットレス長さ (cm)	適合マットレス幅 (cm)	重量 (kg)	●ベッド本体のみ 月額レンタル料金
P110-71BAR	11-5243	00631-000342	レギュラー 191	91	101.9	ご利用者様負担額 1割
P110-71BAS	11-5244	00631-000342	ショート 180		101.4	2割 3割

2モーター 0°~70° 背/0°~70° 膝/0°~22° 150~570mm 910mm

品番	商品番号	TAISコード	適合マットレス長さ (cm)	適合マットレス幅 (cm)	重量 (kg)	●ベッド本体のみ 月額レンタル料金
P110-21BAR	11-5241	00631-000332	レギュラー 191	91	99.9	ご利用者様負担額 1割
P110-21BAS	11-5242	00631-000332	ショート 180		99.4	2割 3割

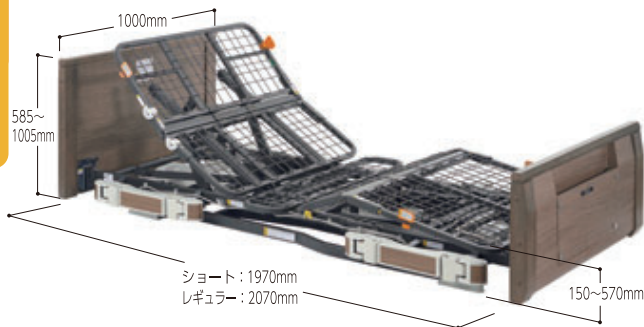

ミオレット・フォーユー P100-21BD2

ブラツ



JIS規格 (JIS T9254:2009) 認証取得済。
背上げ時に発生する「背圧・腹圧・ズレ」に配慮した5 モーション機構

2モーター 0°~70° 背/0°~70° 膝/0°~25° 250~630mm 910mm

品番	商品番号	TAISコード	適合マットレス長さ (cm)	適合マットレス幅 (cm)	重量 (kg)	●ベッド本体のみ 月額レンタル料金
P100-21BD2	11-5206	00631-000192	レギュラー 191	91	93.5	ご利用者様負担額 1割 2割 3割

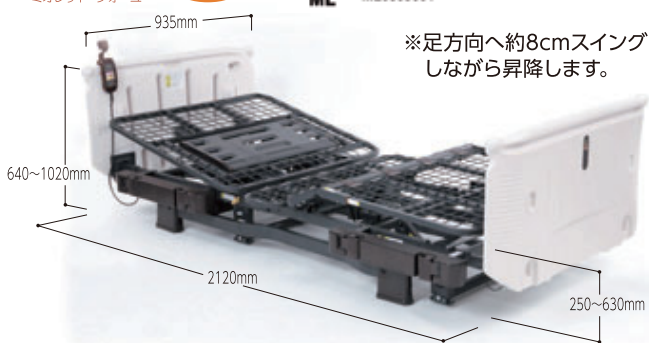

ベッド付属品

ベッドをより安全に、快適にお使いいただくための付属品です。身体の状態や使用目的に応じてお選びください。

サービスコード 171004

ブラツ

●原則 要介護2以上の方にご利用いただけます。

商品名	品番	商品番号	TAISコード	商品説明・サイズ・重量	月額レンタル料金	ご利用者様負担額		
						1割	2割	3割
ロングサイドレール NEW	PA505-96 (2本1組)	12-5227	00631-000232	サイズ: 全長960×全高535mm 高さ(ボトム面から) 465mm				
レギュラーサイドレール NEW	PA505-75 (2本1組)	12-5226	00631-000230	サイズ: 全長750×全高535mm 高さ(ボトム面から) 465mm				
ショートサイドレール NEW	PA505-44 (2本1組)	12-5225	00631-000228	サイズ: 全長590×全高535mm 高さ(ボトム面から) 465mm				
パッド付レバーロック式ベッド用グリップ NEW	ニーパロL PG03-116MP	12-5236	00631-000536	サイズ: 全長1170×全高544mm 高さ(ボトム面から) 474mm				
安全カバー付ロングサイドレール NEW	PA505-96S (2本1組)	12-5228	00631-000233	サイズ: 全長965×全高540mm 高さ(ボトム面から) 470mm				
安全カバー付レギュラーサイドレール NEW	PA505-75S (2本1組)	12-5229	00631-000231	サイズ: 全長755×全高540mm 高さ(ボトム面から) 470mm				
安全カバー付ショートサイドレール NEW	PA505-44S (2本1組)	12-5230	00631-000229	サイズ: 全長595×全高540mm 高さ(ボトム面から) 470mm				
安全カバー付ベッド用グリップ NEW	PZR-AT116JHPSN	12-5223	00631-000182	サイズ: 全長1170×全高505mm 高さ(ボトム面から) 437mm				

ベッド付属品

ベッドをより安全に、快適にお使いいただくための付属品です。
 身体の状態や使用目的に応じてお選びください。

サービスコード 171004 ブラッド

●原則 要介護2以上の方にご利用いただけます。

商品名	品番	商品番号	TAISコード	商品説明・サイズ・重量	月額 レンタル料金	ご利用者様負担額		
						1割	2割	3割
 [ラフィオ]用 超低床用キャスター (4個セット) ※4個にストッパー付	PC01-5CK	12-5233	00631-000461	ベッドが0.5cm高くなります。 ※超低床用キャスター仕様では、ベッドテーブルは使用できません。 ※キャスターを取付ける場合、ベッド本体も課税となります。				
 [ラフィオ]用 低床用キャスター (4個セット) ※4個にストッパー付	PC02-8CK	12-5234	00631-000462	ベッドが8cm高くなります。 ※キャスターを取付ける場合、ベッド本体も課税となります。				
 [ミオレット・フォーユー]用 キャスター (4個セット) ※2個にストッパー付	PC500-FU8CKS	12-5217	00631-000206	キャスターを取付けてもベッドの高さは変わりません。 ※キャスターを取付ける場合、ベッド本体も課税となります。 ※キャスター仕様では、ベッドテーブルは使用できません。				
 [ラフィオ]用 8cm ハイトスペーサー 固定脚タイプ (4個セット)	PH04-80	12-5235	00631-000463	ベッドが8cm高くなります。 ※固定脚仕様でベッドテーブルをご使用の場合、ハイトスペーサーが必要です。				
 [ミオレット・フォーユー]用 ハイトスペーサー (4個セット)	PC501-FU45	12-5218	00631-000205	ベッドが4.5cm高くなります。 ※固定脚仕様でベッドテーブルをご使用の場合、ハイトスペーサーが必要です。				
 オーバーテーブル	PGT-400LM	12-5207	00631-000121	サイドレールの上に乗せて使います。 サイズ：幅1003×奥行358mm 厚さ/41mm ※オーバーテーブルをご使用の場合、サイドレールが必要です。				
 ベッドテーブル ※4個にストッパー付 45mm幅	PZT-840	12-5219	00631-000178	高さは無段階調整可能。 サイズ：全幅840×全長470×全高600~840mm 天板/幅840×奥行400mm 厚さ/17mm ※固定脚仕様のベッドでご使用の場合、ハイトスペーサーが必要です。				

品名 付属品

ベッド付属品(その他)

ベッドをより安全に、快適にお使いいただくための付属品です。
 身体の状態や使用目的に応じてお選びください。

サービスコード 171004

●原則 要介護2以上の方にご利用いただけます。

スライディングボード

●イージーグライド

パラマウントベッド



ベッドと車いすの間隔が狭い場合の移乗に最適

M サイズ：長さ600×幅330mm
 商品番号 12-0146
 TAIS 00170-000570

L サイズ：長さ750×幅330mm
 商品番号 12-0116
 TAIS 00170-000571

月額レンタル料金	
ご利用者様負担額	
1割	
2割	
3割	

●イージーモーション

モルテン

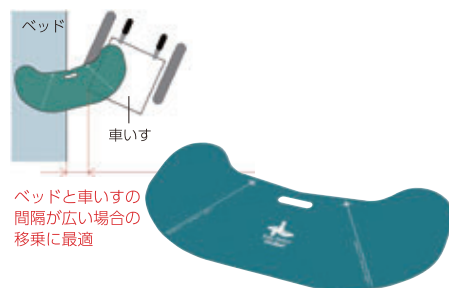

ベッドと車いすの間隔が広い場合の移乗に最適

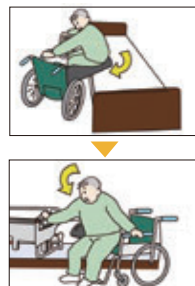

サイズ：長さ780×幅380
 ×厚さ5mm

商品番号 12-0601
 TAIS 00054-000032

月額レンタル料金	
ご利用者様負担額	
1割	
2割	
3割	

ハンディベルト

シーホネンス

- 耐荷重200kg。
- 洗濯可能。



材質：ポリエステル

ハンディベルトS
 適応ウエスト：60~100cm
 持ち手数：7ヶ所
 商品番号 12-0258
 TAIS 00167-000159

ハンディベルトM
 適応ウエスト：75~120cm
 持ち手数：9ヶ所
 商品番号 12-0259
 TAIS 00167-000158

ハンディベルトL
 適応ウエスト：90~140cm
 持ち手数：11ヶ所
 商品番号 12-0260
 TAIS 00167-000171

月額レンタル料金	
ご利用者様負担額	
1割	
2割	
3割	

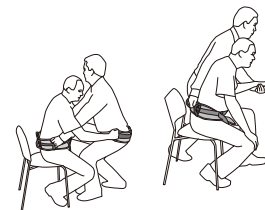







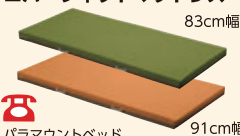

ベッド付属品

サービスコード 171004

ベッドをより安全に、快適にお使いいただくための付属品です。
 身体の状態や使用目的に応じてお選びください。

●原則 要介護2以上の方にご利用いただけます。

マットレス

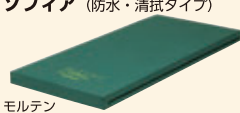
月額レンタル料金	マットレス幅830mm		マットレス幅900・910mm	
	長さ1910mm	長さ1800mm	長さ1910mm	長さ1800mm
プレグラーマットレス  パラマウントベッド 月額レンタル料金 ご利用者様負担額 1割 2割 3割	KE-553Q 幅830×長さ1910×厚さ80mm 商品番号 12-0114 TAIS 00170-000142	ミニサイズ KE-5531Q 幅830×長さ1800×厚さ80mm 商品番号 12-0118 TAIS 00170-000285	KE-551Q 幅910×長さ1910×厚さ80mm 商品番号 12-0113 TAIS 00170-000159	ミニサイズ KE-5511Q 幅910×長さ1800×厚さ80mm 商品番号 12-0117 TAIS 00170-000286
フィットマットレス ソフト&ハード  豊通オールライフ 月額レンタル料金 ご利用者様負担額 1割 2割 3割	■ハード面とソフト面が選べる1枚2役のリバーシブルタイプです。 レギュラー 幅830×長さ1910×厚さ80mm 商品番号 12-5305 TAIS 01148-000001			
ダブルウェーブマットレスS MB-2510L  シーホネンス 月額レンタル料金 ご利用者様負担額 1割 2割 3割			レギュラー 幅900×長さ1950×厚さ80mm 商品番号 12-0249 TAIS 00167-000125	ショート 幅900×長さ1850×厚さ80mm 商品番号 12-0248 TAIS 00167-000125
エアーフィットマットレス  パラマウントベッド 83cm幅 91cm幅 月額レンタル料金 ご利用者様負担額 1割 2割 3割	■動きやすく寝心地が選べるリバーシブルタイプのマットレス。 KE-523Q / QA 幅830×長さ1910×厚さ100mm 商品番号 12-0130 TAIS 00170-000390			
ストレッチスリムマットレス 通気タイプ  パラマウントベッド 月額レンタル料金 ご利用者様負担額 1割 2割 3割	レギュラー KE-773TQ 幅830×長さ1910×厚さ70mm 商品番号 12-01123 TAIS 00170-000747	ミニ KE-774TQ 幅830×長さ1800×厚さ70mm 商品番号 12-01124 TAIS 00170-000748	レギュラー KE-771TQ 幅910×長さ1910×厚さ70mm 商品番号 12-01121 TAIS 00170-000745	ミニ KE-772TQ 幅910×長さ1800×厚さ70mm 商品番号 12-01122 TAIS 00170-000746
アルファプラ すくっとRe 通気カータイプ  タイカ 月額レンタル料金 ご利用者様負担額 1割 2割 3割	■新開発の高弾性無膜ウレタンの適度な弾力性により、動きやすさをサポートします。 レギュラー TS-SKT-ReA3R 幅830×長さ1910×厚さ80mm 商品番号 12-3807 TAIS 00563-000106			
アルファプラ すくっと  タイカ 月額レンタル料金 ご利用者様負担額 1割 2割 3割	■マットレスの端が硬いので、端座位や移乗時に安定します。■体圧分散式マットレス。■撥水・通気加工カバー。 レギュラー TS-SKT-A3R 幅830×長さ1910×厚さ90mm 商品番号 12-3803 TAIS 00563-000019			
ラクラ 3Dコイル マットレス  ボディドクター×メディカルケア 月額レンタル料金 ご利用者様負担額 1割 2割 3割	■優れた通気性と体圧分散性で床ずれの原因である「ムレ」や「応力集中」を防ぎます。 ■高反発素材「東洋紡ブレスエア―」がベッド上での動きを補助、自然な寝返りを促します。 レギュラー RK3DM-830R 幅830×長さ1930×厚さ75mm 商品番号 12-7803 TAIS 01149-000023			
ストレッチフィットマットレス 通気タイプ  パラマウントベッド 月額レンタル料金 ご利用者様負担額 1割 2割 3割	レギュラー KE-783TQ 幅830×長さ1910×厚さ90mm 商品番号 12-01127 TAIS 00170-000737	ミニ KE-784TQ 幅830×長さ1800×厚さ90mm 商品番号 12-01128 TAIS 00170-000738	レギュラー KE-781TQ 幅910×長さ1910×厚さ90mm 商品番号 12-01125 TAIS 00170-000735	ミニ KE-782TQ 幅910×長さ1800×厚さ90mm 商品番号 12-01126 TAIS 00170-000736
ツーフェイスリブマットレス  豊通オールライフ 月額レンタル料金 ご利用者様負担額 1割 2割 3割	■無膜ウレタンの使用により優れた通気性を実現し、「ムレ」を防ぎます。 ■ハード面とソフト面が選べるリバーシブルタイプです。 ■頭・胸・腰・脚と4ゾーンに適したプロファイル加工で身体の接触圧を低くします。 レギュラー RJ02-83R 幅830×長さ1910×厚さ100mm 商品番号 12-2404 TAIS 00455-000050			
オーシャンマットレス  豊通オールライフ 月額レンタル料金 ご利用者様負担額 1割 2割 3割	■ハード面とソフト面が選べるリバーシブルタイプです。 ■比較的体重の軽い方へおすすめです。 ■やさしい・寝心地を考えたマットレスです。 レギュラー ALO-83R 幅830×長さ1910×厚さ80mm 商品番号 12-2429 TAIS 00455-000065			
ソフィア (防水・清拭タイプ)  モルテン 月額レンタル料金 ご利用者様負担額 1割 2割 3割	■身体状況や好みに応じて、オモテ面「やわらかめ」とウラ面「かため」を使い分けできます。 MHA1083A 幅830×長さ1910×厚さ100mm 商品番号 12-0611 TAIS 00054-000306			